

## Driver LC 50W 200-350mA flexCC Ip SNC3

Baureihe essence

**Produktbeschreibung**

- \_ Konstantstrom-LED-Treiber für den Leuchteneinbau
- \_ Für Leuchten der Schutzklasse I und der Schutzklasse II
- \_ Temperaturschutz gemäß EN 61347-2-13 C5e
- \_ Wählbarer fixer Ausgangsstrom 350, 300, 250 und 200 mA (voreingestellter Strom 350 mA)
- \_ Max. Ausgangsleistung 50,2 W
- \_ Bis zu 92 % Effizienz
- \_ Nominale Lebensdauer bis zu 50.000 h
- \_ 5 Jahre Garantie (Bedingungen siehe <https://www.tridonic.com/de/int/services/herstellergarantiebedingungen>)

**Gehäuse-Eigenschaften**

- \_ Gehäuse: Metall, weiß
- \_ Schutzart IP20

**Funktionen**

- \_ Überlastschutz
- \_ Kurzschlusschutz
- \_ Leerlaufschutz

**Website**

<http://www.tridonic.com/28003377>



Spotlights



Downlights



Linear



Fläche



Boden | Wand



Freistehend



Straße



Dekorativ



Halle

## Driver LC 50W 200-350mA flexCC Ip SNC3

Baureihe essence

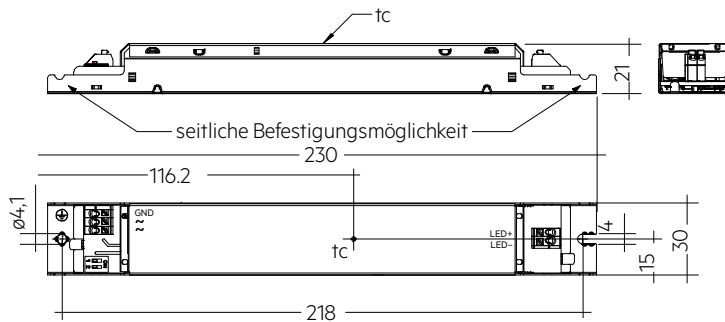

## Bestelldaten

Typ	Artikelnummer	Verpackung Karton	Verpackung Palette	Gewicht pro Stk.
LC 50/200-350/170 flexCC Ip SNC3	28003377	50 Stk.	4.200 Stk.	0,145 kg

## Technische Daten

Netzspannungsbereich	220 – 240 V
Wechselspannungsbereich	198 – 264 V
Max. Eingangsstrom (bei 230 V, 50 Hz, Volllast)	0,24 A
Ableitstrom (bei 230 V, 50 Hz, Volllast)	< 450 µA
Netzfrequenz	50 / 60 Hz
Überspannungsschutz	320 V AC, 1 h
Max. Ausgangsleistung	50 W
Ausgangsleistungsbereich	25,2 – 50,4 W
Typ. Wirkungsgrad (bei 230 V, 50 Hz, Volllast) <sup>①</sup>	92 %
λ (bei 230 V, 50 Hz, Volllast) <sup>①</sup>	0,95
Ausgangsstromtoleranz <sup>②</sup>	± 7,5 %
Max. Ausgangsspannung (U-OUT)	250 V
THD (bei 230 V, 50 Hz, Volllast) <sup>①</sup>	< 20 %
Max. Ausgangsstoßstrom bei Volllast <sup>①</sup>	489 mA
Ausgangsstrom NF Restwelligkeit (< 120 Hz)	± 30 %
Startzeit (bei 230 V, 50 Hz, Volllast)	≤ 0,5 s
Abschaltzeit (bei 230 V, 50 Hz, Volllast)	≤ 0,5 s
Haltezeit bei Netzunterbrechung (Ausgang)	20 s
Umgebungstemperatur ta (bei Lebensdauer 50.000 h)	60 °C
Lagertemperatur ts	-40 ... +80 °C
Netz-Burst-Festigkeit	1 kV
Stoßspannungsfestigkeit (zwischen L - N)	1 kV
Stoßspannungsfestigkeit (zwischen L/N - PE)	2 kV
Stoßspannung ausgangsseitig (gegen PE)	3 kV
Lebensdauer	bis zu 50.000 h
Garantie (Bedingungen siehe www.tridonic.com)	5 Jahr(e)
Abmessungen L x B x H	230 x 30 x 21 mm
Lochabstand D	218 mm

## Prüfzeichen



## Normen

EN 55015, EN 61000-3-2, EN 61000-3-3, EN 61347-1, EN 61547, EN 62384

## Spezifische technische Daten

Typ	Ausgangsstrom <sup>③</sup>	Min. Ausgangsspannung	Max. Ausgangsspannung	Max. Ausgangsleistung	Typ. Leistungsaufnahme (bei 230 V, 50 Hz, Vollast)	Typ. Stromaufnahme (bei 230 V, 50 Hz, Vollast)	tc Punkt max.	Umgebungstemperatur <sup>①</sup>	I-out select
LC 50/200-350/170 flexCC Ip SNC3	200 mA	72 V	170 V	34,0 W	35,3 W	170 mA	85 °C	-20 ... +60 °C	1=on / 2=on
LC 50/200-350/170 flexCC Ip SNC3	250 mA	72 V	170 V	42,5 W	44,4 W	200 mA	85 °C	-20 ... +60 °C	1=on / 2=off
LC 50/200-350/170 flexCC Ip SNC3	300 mA	72 V	170 V	51,0 W	54,2 W	240 mA	85 °C	-20 ... +60 °C	1=off / 2=on
LC 50/200-350/170 flexCC Ip SNC3	350 mA	72 V	144 V	50,4 W	54,0 W	240 mA	85 °C	-20 ... +60 °C	1=off / 2=off

① Testwert bei 350 mA.

② Testwert bei 25 °C.

③ Ausgangsstrom ist Mittelwert.

## 1. Normen

EN 55015  
 EN 61000-3-2  
 EN 61000-3-3  
 EN 61347-1  
 EN 61347-2-13  
 EN 61547  
 EN 62384

## 2. Thermische Angaben und Lebensdauer

### 2.1 Erwartete Lebensdauer

#### Erwartete Lebensdauer

Typ	ta	40 °C	50 °C	60 °C	65 °C
LC 50/200-350/170	tc	60 °C	70 °C	80 °C	85 °C
flexCC Ip SNC3	Lebensdauer	>50.000 h	>50.000 h	50.000 h	35.000 h

Der LED-Treiber ist für die oben angegebene Lebensdauer ausgelegt, unter Nennbedingungen mit einer Ausfallwahrscheinlichkeit von kleiner 10 %.

Die Abhängigkeit des Punktes tc von der Temperatur ta hängt auch vom Design der Leuchte ab.

Liegt die gemessene Temperatur tc etwa 5 K unter tc max., sollte die Temperatur ta geprüft und schließlich die kritischen Bauteile (z.B. ELCAP) gemessen werden.

Detaillierte Informationen auf Anfrage.

## 3. Installation / Verdrahtung

### 3.1 Anschlussdiagramm

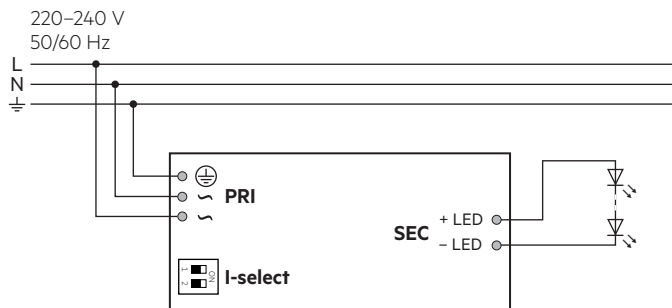

### 3.2 Leitungsart und Leitungsquerschnitt

Zur Verdrahtung Litzendraht mit Aderendhülsen oder Volldraht von 0,5 bis 1,5 mm<sup>2</sup> verwenden.

Für perfekte Funktion der Steckklemmen (WAGO 250) Leitungen 8,5 – 9,5 mm abisolieren.

Drahtvorbereitung:  
 0,5 – 1,5 mm<sup>2</sup>

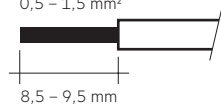

### 3.3 Lösen der Klemmenverdrahtung

Dazu den "Drücker" an der Klemme betätigen und den Draht nach vorne abziehen.

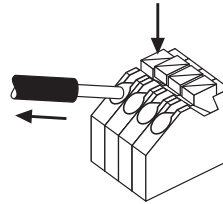

### 3.4 Verdrahtungsrichtlinien

- Alle Verbindungen möglichst kurz halten, um gutes EMV-Verhalten zu erreichen.
- Netzleitungen getrennt vom LED-Treiber und anderen Leitungen führen (ideal 5 – 10 cm Abstand)
- Max. Länge der Ausgangsleitungen beträgt 2 m.
- Falsche Verdrahtung kann LED-Module zerstören.
- Um Geräteausfälle durch Masseschlüsse zu vermeiden, muss die Verdrahtung vor mechanischer Belastung mit scharfkantigen Metallteilen (z.B. Leitungsdurchführung, Leitungshalter, Metallraster, etc.) geschützt werden.

### 3.5 Erdanschluss

Der Erdanschluss ist als Schutzterde ausgeführt. Der LED-Treiber kann über das Metallgehäuse geerdet werden. Wird der LED-Treiber geerdet, muss dies mit Schutzterde (PE) erfolgen. Für die Funktion des LED-Treibers ist keine Erdung notwendig.

Zur Verbesserung von folgendem Verhalten wird ein Erdanschluss empfohlen.

- Funkstörung
- Übertragung von Netztransienten an den LED Ausgang

Generell ist es empfehlenswert bei Modulen, die auf geerdeten Leuchten-teilen bzw. Kühlkörpern montiert sind und dadurch eine hohe Kapazität gegenüber Erde darstellen, auch den LED-Treiber zu erden.

Für Klasse II Anwendung, ist der Anschluss der Schutzterde nicht notwendig, aber es gibt hier 2 Szenarien die berücksichtigt werden sollten:

- Wenn der LED-Treiber an ein Metallteil in der Leuchte geschraubt wird, dann müssen LED-Treiber und LED Modul isoliert werden.
- Wenn der LED-Treiber an ein Kunststoffteil in der Leuchte geschraubt wird, dann muss das LED Modul isoliert werden.

### 3.6 Austausch LED-Modul

1. Netz aus
2. LED-Modul entfernen
3. 30 Sekunden warten
4. LED-Modul wieder anschließen

Hot-Plug-In oder Schalten der LEDs am Ausgang ist nicht erlaubt und kann zu sehr hohem Strom in den LEDs führen.

### 3.7 Gerätebefestigung

Max. Drehmoment für die Befestigung: 0,5 Nm/M4

3.8 Stromeinstellung

200 mA: Schalter 1 = Ein, Schalter 2 = Ein

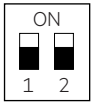

250 mA: Schalter 1 = Ein, Schalter 2 = Aus

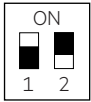

300 mA: Schalter 1 = Aus, Schalter 2 = Ein

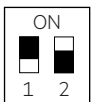

350 mA: Schalter 1 = Aus, Schalter 2 = Aus

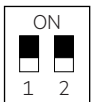

Stellen Sie den Strom per DIP-Schalter nach Netz-Aus ein. Verwendung des DIP-Schalters nur nach Netz-Aus.

4. Elektr. Eigenschaften

4.1 Wirkungsgrad in Abhängigkeit von der Last

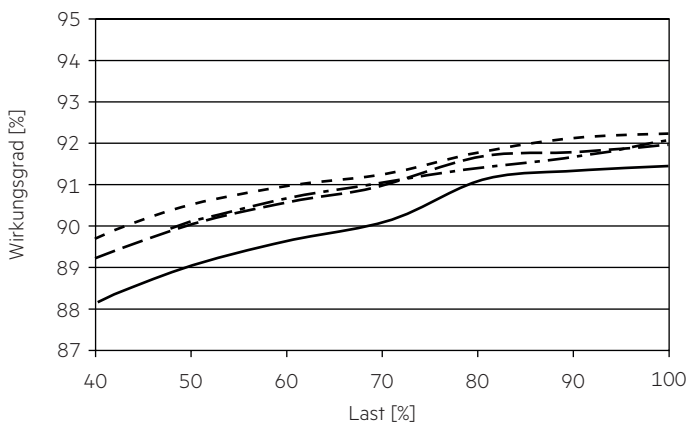

4.2 Power Faktor in Abhängigkeit von der Last

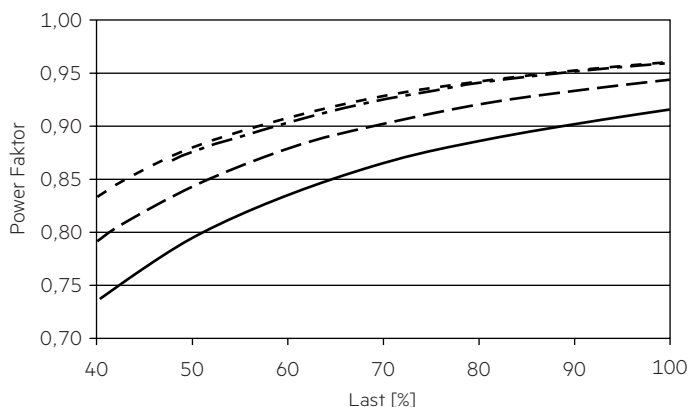

4.3 Eingangsleistung in Abhängigkeit von der Last

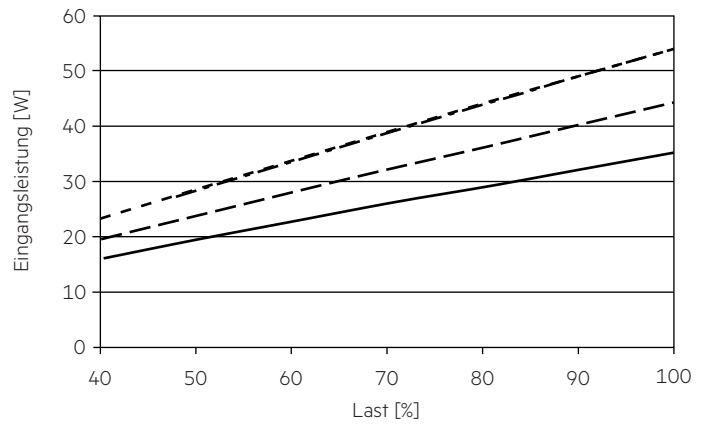

4.4 Eingangsstrom in Abhängigkeit von der Last

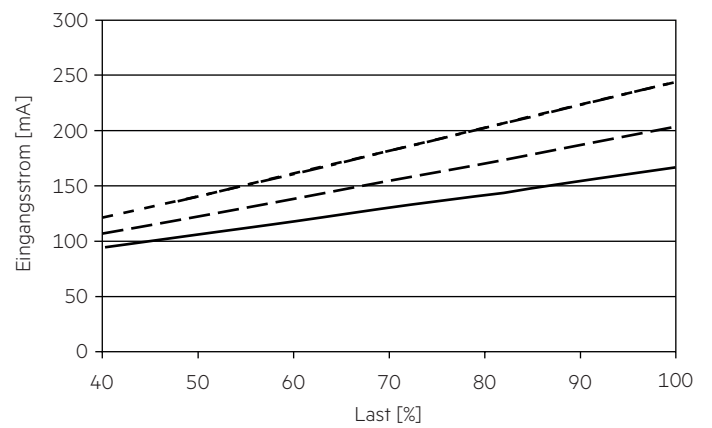

4.5 THD (ohne Oberwellen < 5 mA oder 0,6 % des Eingangsstromes)

THD ohne Oberwellen < 5 mA (0,6 %) des Eingangsstromes:

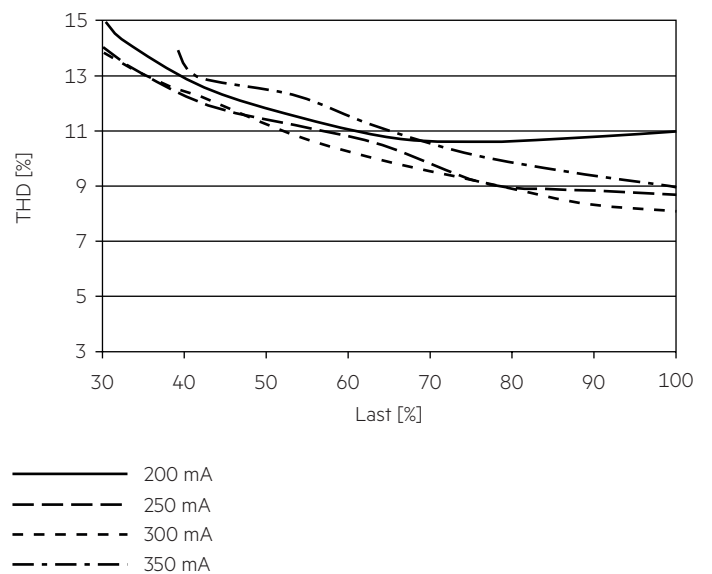

#### 4.6 Maximale Belastung von Leitungsschutzautomaten

Sicherungsautomat	C10	C13	C16	C20	B10	B13	B16	B20	Einschaltstrom
Installation Ø	1,5 mm <sup>2</sup>	1,5 mm <sup>2</sup>	1,5 mm <sup>2</sup>	2,5 mm <sup>2</sup>	1,5 mm <sup>2</sup>	1,5 mm <sup>2</sup>	1,5 mm <sup>2</sup>	2,5 mm <sup>2</sup>	I <sub>max</sub> Pulsdauer
<b>LC 50/200-350/170 flexCC Ip SNC3</b>	29	38	47	58	29	38	47	58	12 A 37 µs

Dies sind Maximalwerte, die aus dem Dauerstrom berechnet werden, wenn das Gerät unter Volllast betrieben wird.

Es gibt keine Begrenzung aufgrund des Einschaltstromstoßes.

Wenn die Last kleiner als die Volllast ist, muss für die Berechnung nur der Dauerstrom berücksichtigt werden.

#### 4.7 Oberwellengehalt des Netzstromes (bei 230 V / 50 Hz und Volllast) in %

	THD	3.	5.	7.	9.	11.
<b>LC 50/200-350/170 flexCC Ip SNC3</b>	< 15	< 10	< 10	< 7	< 5	< 3

Gemäß 61000-3-2. Oberwellen < 5 mA oder < 0,6 % (welcher auch immer größer ist) des Eingangsstromes werden nicht für die Berechnung vom THD berücksichtigt.

## 5. Funktionen

### 5.1 Verhalten bei Kurzschluss

Bei Kurzschluss am LED-Ausgang schaltet der LED-Treiber in den hic-cup-Modus. Nach Behebung des Kurzschlusses erfolgt automatische Rückkehr in den nominalen Betrieb.

### 5.2 Verhalten bei Leerlauf

Der LED-Treiber arbeitet im Burstmodus um eine konstante Ausgangsspannung zu erreichen, damit die Anwendung im sicheren Bereich arbeitet, falls die LED Verdrahtung Aufgrund eines Fehlers offen ist.

### 5.3 Überlastschutz

Wird die maximale Last um einen definierten internen Grenzwert überschritten, schützt sich der LED-Treiber selbst und die LED's flackern. Nach Behebung der Überlast erfolgt automatische Rückkehr in den nominalen Betrieb.

## 6. Sonstiges

### 6.1 Isolations- bzw. Spannungsfestigkeitsprüfung von Leuchten

Elektronische Betriebsgeräte für Leuchtmittel sind empfindlich gegenüber hohen Spannungen. Bei der Stückprüfung der Leuchte in der Fertigung muss dies berücksichtigt werden.

Gemäß IEC 60598-1 Anhang Q (nur informativ!) bzw. ENEC 303-Annex A sollte jede ausgelieferte Leuchte einer Isolationsprüfung mit 500 V<sub>DC</sub> während 1 Sekunde unterzogen werden.

Diese Prüfspannung wird zwischen den miteinander verbundenen Klemmen von Phase und Neutralleiter und der Schutzleiteranschlussklemme angelegt. Der Isolationswiderstand muss dabei mindestens 2 MΩ betragen.

Alternativ zur Isolationswiderstandsmessung beschreibt IEC 60598-1 Anhang Q auch eine Spannungsfestigkeitsprüfung mit 1500 V<sub>AC</sub> (oder 1,414 x 1500 V<sub>DC</sub>). Um eine Beschädigung von elektronischen Betriebsgeräten zu vermeiden, wird von dieser Spannungsfestigkeitsprüfung jedoch dringendst abgeraten.

### 6.2 Bedingungen für Lagerung und Betrieb

Luftfeuchtigkeit: 5 % bis max. 85 %, nicht kondensierend (max. 56 Tage/Jahr bei 85 %)

Lagertemperatur: -40 °C bis max. +80 °C

Bevor die Geräte in Betrieb genommen werden, müssen sie sich wieder innerhalb des spezifizierten Temperaturbereiches (t<sub>a</sub>) befinden.

Der LED-Treiber ist ein Einbau-Betriebsgerät und damit für die Verwendung in Leuchten bestimmt.

Wird das Produkt außerhalb einer Leuchte verwendet, muss in der Installation ein geeigneter Schutz von Personen und Umgebung vorgesehen werden (z.B. bei Lichtdecken).

### 6.3 Maximale Anzahl an Schaltzyklen

Alle LED-Treiber werden mit 50.000 Schaltzyklen geprüft.

### 6.4 Zusätzliche Informationen

weitere technische Informationen auf [www.tridonic.com](http://www.tridonic.com) → Technische Daten

Lebensdauerangaben sind informativ und stellen keinen Garantieanspruch dar.

Keine Garantie wenn das Gerät geöffnet wurde!